



Tarima Plástica  
mx

# CATÁLOGO DE CONTENEDORES DE PLÁSTICO

Conoce todas nuestras líneas y familias de contenedores de plástico, contamos con una opción para cada situación o lugar, nos especializamos en brindarte la mejor solución.

[tarimaplastica.mx](http://tarimaplastica.mx)

# ÍNDICE

PAG

**06**

**CONTENEDORES INDUSTRIALES**

PAG

**16**

**CONTENEDORES MUNICIPALES**

PAG

**27**

**ESTACIONES DE RECICLAJE**

PAG

**33**

**LÍNEA PARA HOGAR**

---

# CONTENEDORES IBC 1000 LTS



**Ideal para almacenar y transportar de manera cómoda y segura todo tipo de líquidos, sustancias y materiales a granel.**

**Primera y Segunda Vida**

**Estibe hasta 2 de alto  
(con contenido)**

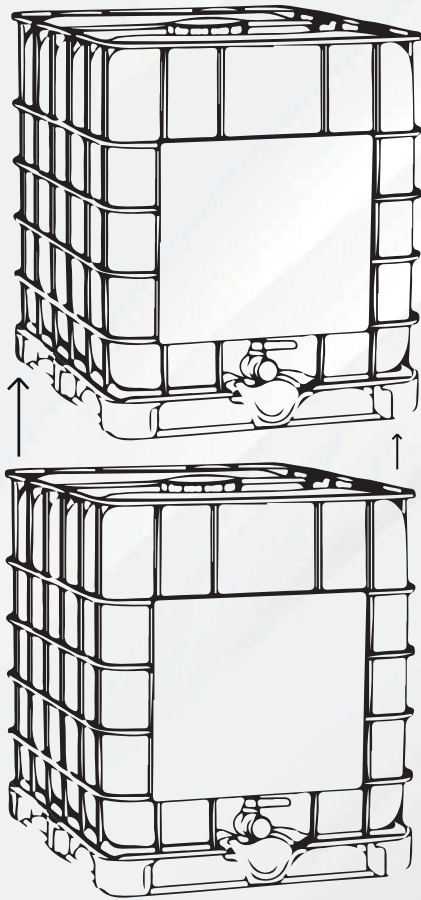

**Válvula de descarga  
tipo mariposa**

**Tapa de llenado  
con tapón**



**Fabricado en:  
Polietileno de  
Alta Densidad  
Jaula de Acero  
Galvanizado**

# CONTENEDORES INDUSTRIALES

CÓDIGO	DESCRIPCIÓN	MEDIDAS	
VWN0001	<p><b>VIFEL 120</b></p> <p><b>Material:</b> Polietileno de media densidad  <b>Capacidad:</b> 120 Litros  <b>Colores:</b> Variedad de colores                      Cuenta con tapa, ruedas de hule tipo tractor de 10" de diámetro para un desplazamiento óptimo.</p>	<p><b>Largo: 54 cm</b>  <b>Ancho: 61 cm</b>  <b>Alto: 87 cm</b></p>	
VWN0004	<p><b>VIFEL 340</b></p> <p><b>Material:</b> Polietileno de media densidad  <b>Capacidad:</b> 340 Litros  <b>Colores:</b> Variedad de colores                      Cuenta con tapa, ruedas de hule tipo tractor de 10" de diámetro para un desplazamiento óptimo.</p>	<p><b>Largo: 78 cm</b>  <b>Ancho: 98 cm</b>  <b>Alto: 115 cm</b></p>	
VWN0006	<p><b>VIFEL 500</b></p> <p><b>Material:</b> Polietileno de media densidad  <b>Capacidad:</b> 500 Litros  <b>Colores:</b> Variedad de colores                      Cuenta con tapa, ruedas de hule giratorias de 4" de diámetro para un desplazamiento óptimo.</p>	<p><b>Largo: 99 cm</b>  <b>Ancho: 72 cm</b>  <b>Alto: 118 cm</b></p>	
VWN0008	<p><b>VIFEL 770</b></p> <p><b>Material:</b> Polietileno de media densidad  <b>Capacidad:</b> 770 Litros  <b>Colores:</b> Variedad de colores                      Cuenta con tapa, ruedas de hule giratorias de 6" de diámetro para un desplazamiento óptimo.</p>	<p><b>Largo: 135 cm</b>  <b>Ancho: 77 cm</b>  <b>Alto: 131 cm</b></p>	
VWN0012	<p><b>VIFEL 1050</b></p> <p><b>Material:</b> Polietileno de media densidad  <b>Capacidad:</b> 1050 Litros  <b>Colores:</b> Variedad de colores                      Cuenta con tapa, ruedas de hule giratorias de 6" de diámetro para un desplazamiento óptimo.</p>	<p><b>Largo: 121 cm</b>  <b>Ancho: 60 cm</b>  <b>Alto: 147 cm</b></p>	
VWN0014	<p><b>VIFEL 1500</b></p> <p><b>Material:</b> Polietileno de media densidad  <b>Capacidad:</b> 1500 Litros  <b>Colores:</b> Variedad de colores                      Cuenta con tapa desmontable para facilitar el acceso.</p>	<p><b>Largo: 135 cm</b>  <b>Ancho: 135 cm</b>  <b>Alto: 124 cm</b></p>	

Excelente resistencia a impacto, tensión por ruptura.  
 Resiste ácidos diluidos, bases, solventes inorgánicos, alcohol, gasolina y soluciones acuosas.  
 Excelente resistencia a la interperie, limpieza fácil con detergente.

# VIFEL 500



**Doble tapa**

**4 Ruedas de hule giratorias**

**Ideal para interiores y exteriores**

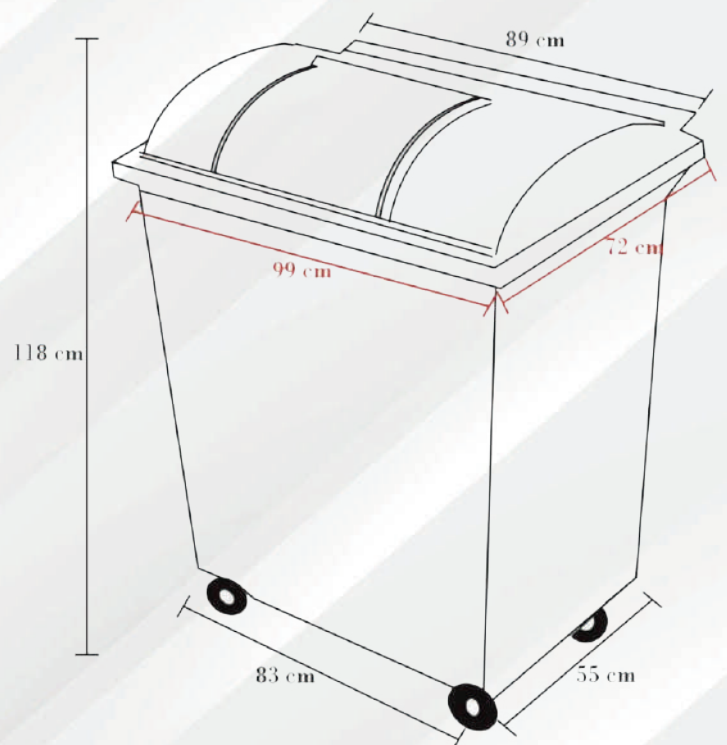

**CÓDIGO****DESCRIPCIÓN****MEDIDAS**

VRS0013	<p><b>VIC-2000</b></p> <p><b>Material:</b> Polietileno de media densidad  <b>Capacidad:</b> 2000 Lts  <b>Colores:</b> Variedad de colores            Cuenta con tapa total y tapas parciales, ruedas y dos laterales para levantamiento y vaciado frontal.</p>	<p><b>Largo: 204 cm</b>  <b>Ancho: 103 cm</b>  <b>Alto: 142 cm</b></p>	
VRS0002	<p><b>VIC-140</b></p> <p><b>Material:</b> Polietileno de media densidad  <b>Capacidad:</b> 140 Lts  <b>Colores:</b> Variedad de colores            Cuenta con tapa y ruedas de hule.            Abertura opcional en tapa para fácil llenado.</p>	<p><b>Largo: 55 cm</b>  <b>Ancho: 50 cm</b>  <b>Alto: 101.5 cm</b></p>	
VRS0003	<p><b>VIC-240</b></p> <p><b>Material:</b> Polietileno de media densidad  <b>Capacidad:</b> 240 Lts  <b>Colores:</b> Variedad de colores            Cuenta con tapa y ruedas de hule.</p>	<p><b>Largo: 72 cm</b>  <b>Ancho: 67 cm</b>  <b>Alto: 105 cm</b></p>	
VRS0005	<p><b>VIC-360</b></p> <p><b>Material:</b> Polietileno de media densidad  <b>Capacidad:</b> 360 Lts  <b>Colores:</b> Variedad de colores            Cuenta con tapa y ruedas de hule.</p>	<p><b>Largo: 82 cm</b>  <b>Ancho: 75 cm</b>  <b>Alto: 110 cm</b></p>	
VRS0006	<p><b>VIC-500</b></p> <p><b>Material:</b> Polietileno de media densidad  <b>Capacidad:</b> 500 Lts  <b>Colores:</b> Variedad de colores            Cuenta con tapa y ruedas de hule.</p>	<p><b>Largo: 105 cm</b>  <b>Ancho: 68 cm</b>  <b>Alto: 121 cm</b></p>	
VRS0008	<p><b>VIC-550</b></p> <p><b>Material:</b> Polietileno de media densidad  <b>Capacidad:</b> 550 Lts  <b>Colores:</b> Variedad de colores            Cuenta con tapa y ruedas de hule.            Con una pequeña tapa para facilitar el depósito de residuos.</p>	<p><b>Largo: 103 cm</b>  <b>Ancho: 84 cm</b>  <b>Alto: 118.4 cm</b></p>	
VRS0010	<p><b>VIC-1000</b></p> <p><b>Material:</b> Polietileno de media densidad  <b>Capacidad:</b> 1000 Lts  <b>Colores:</b> Variedad de colores            Cuenta con tapa y ruedas de hule, también con una pequeña tapa para facilitar el depósito de residuos.</p>	<p><b>Largo: 115 cm</b>  <b>Ancho: 130 cm</b>  <b>Alto: 130 cm</b></p>	
VRS0012	<p><b>VIC-1900</b></p> <p><b>Material:</b> Polietileno de media densidad  <b>Capacidad:</b> 1900 Lts  <b>Colores:</b> Variedad de colores            Cuenta con 2 tapas para facilitar su apertura a los desechos, ruedas de hule y dos entradas frontales para levantamiento y vaciado.</p>	<p><b>Largo: 202 cm</b>  <b>Ancho: 117 cm</b>  <b>Alto: 138 cm</b></p>	

Excelente resistencia a impacto, tensión por ruptura.  
 Resiste ácidos diluidos, bases, solventes inorgánicos, alcohol, gasolina y soluciones acuosas.  
 Excelente resistencia a la interperie, limpieza fácil con detergente.

**Protección UV**

**Diseñado para  
uso rudo**

**Fácil traslado manual**

**Evita malos olores  
y focos de infección**

# VIC-140





**CÓDIGO****DESCRIPCIÓN****MEDIDAS**

VRS0272	<p><b>VIC-120 HD</b></p> <p><b>Material:</b> Polietileno de alta densidad  <b>Capacidad:</b> 120 Lts  <b>Colores:</b> Variedad de colores            Cuenta con tapa de bisagra y ruedas, protección UV que impide su decoloración.</p>	<p><b>Largo: 47 cm</b>  <b>Ancho: 54 cm</b>  <b>Alto: 94 cm</b></p>	
VRS0274	<p><b>VIC-140 HD</b></p> <p><b>Material:</b> Polietileno de alta densidad  <b>Capacidad:</b> 140 Lts  <b>Colores:</b> Azul            Cuenta con tapa de bisagra y ruedas, protección UV que impide su decoloración.</p>	<p><b>Largo: 47.5 cm</b>  <b>Ancho: 54 cm</b>  <b>Alto: 106 cm</b></p>	
VRS0275	<p><b>VIC-240 HD</b></p> <p><b>Material:</b> Polietileno de alta densidad  <b>Capacidad:</b> 240 Lts  <b>Colores:</b> Variedad de colores            Cuenta con tapa, ruedas de hule y protección UV.</p>	<p><b>Largo: 73 cm</b>  <b>Ancho: 58 cm</b>  <b>Alto: 108 cm</b></p>	
VRS0283	<p><b>VIC-1100 HD</b></p> <p><b>Material:</b> Polietileno de alta densidad  <b>Capacidad:</b> 1100 Lts  <b>Colores:</b> Variedad de colores            Cuenta con tapa, ruedas de hule y protección UV.</p>	<p><b>Largo: 135 cm</b>  <b>Ancho: 109.5 cm</b>  <b>Alto: 131.5 cm</b></p>	
VRS0311	<p><b>MSD 120</b></p> <p><b>Material:</b> Polietileno de alta densidad  <b>Capacidad:</b> 120 Lts  <b>Colores:</b> Verde, Azul y Gris            Cuenta con ruedas de 20 cm diámetro, tapa con traslape para cierre hermético.</p>	<p><b>Alto: 97.7 cm</b>  <b>Ancho: 47.9 cm</b>  <b>Fondo: 57 cm</b></p>	
VRS0312	<p><b>MSD 260</b></p> <p><b>Material:</b> Polietileno de alta densidad  <b>Capacidad:</b> 260 Lts  <b>Colores:</b> Verde, Azul y Gris            Cuenta con ruedas de 20 cm de diámetro, tapa con traslape para cierre hermético.</p>	<p><b>Fondo: 67 cm</b>  <b>Ancho: 64 cm</b>  <b>Alto: 106.9 cm</b></p>	
VRS0313	<p><b>MSD 360</b></p> <p><b>Material:</b> Polietileno de alta densidad  <b>Capacidad:</b> 360 Lts  <b>Colores:</b> Verde, Azul y Gris            Cuenta con ruedas de 20 cm de diámetro y eje de acero inoxidable macizo.</p>	<p><b>Alto: 118 cm</b>  <b>Ancho: 67 cm</b>  <b>Fondo: 83 cm</b></p>	
VRS0314	<p><b>MGB 1700</b></p> <p><b>Material:</b> Polietileno de alta densidad  <b>Capacidad:</b> 1700 Lts  <b>Colores:</b> Verde, azul y gris            Cuenta con protección Rayos UV, extremadamente resistente a temperaturas altas y químicos. Fácil limpieza. Compatible con sistemas de elevación.</p>	<p><b>Alto: 128.9 cm</b>  <b>Ancho: 298 cm</b>  <b>Fondo: 108 cm</b></p>	

**CÓDIGO****DESCRIPCIÓN****MEDIDAS**

<b>VDU0159</b>	<p><b>ALEMÁN DUST 120 LITROS</b>  Material: Polietileno de alta densidad  Capacidad: 120 Lts  Colores: Gris, Verde, Azul  Amarillo y Café</p>	<p><b>Largo: 55.5 cm</b>  <b>Ancho: 47.9 cm</b>  <b>Alto: 104 cm</b></p>	
<b>VDU0162</b>	<p><b>ALEMÁN DUST 240 LITROS</b>  Material: Polietileno de alta densidad  Capacidad: 140 Lts  Colores: Gris, Verde, Azul  Amarillo, Café y Naranja</p>	<p><b>Largo: 73.8 cm</b>  <b>Ancho: 58 cm</b>  <b>Alto: 113 cm</b></p>	
<b>VDU0158</b>	<p><b>ALEMÁN DUST 360 LITROS</b>  Material: Polietileno de alta densidad  Capacidad: 360 Lts  Colores: Gris, Verde, Azul  Amarillo, Café y Naranja</p>	<p><b>Largo: 88 cm</b>  <b>Ancho: 58.5 cm</b>  <b>Alto: 126.4 cm</b></p>	
<b>VDU0160</b>	<p><b>ALEMÁN DUST 660 LITROS</b>  Material: Polietileno de alta densidad  Capacidad: 660 Lts  Colores: Gris, Verde y Azul</p>	<p><b>Largo: 78 cm</b>  <b>Ancho: 137 cm</b>  <b>Alto: 121.3 cm</b></p>	
<b>VDU0161</b>	<p><b>ALEMÁN DUST 770 LITROS</b>  Material: Polietileno de alta densidad  Capacidad: 770 Lts  Colores: Gris, Verde y Azul</p>	<p><b>Largo: 78 cm</b>  <b>Ancho: 137.3 cm</b>  <b>Alto: 136.5 cm</b></p>	
<b>VDU0156</b>	<p><b>ALEMÁN DUST 1100 LITROS</b>  Material: Polietileno de alta densidad  Capacidad: 1100 Lts  Colores: Verde, Café, Azul y Gris</p>	<p><b>Largo: 107.3 cm</b>  <b>Ancho: 137.3 cm</b>  <b>Alto: 135.4 cm</b></p>	
<b>VDU0168</b>	<p><b>DUST TAPA SPLIT 1100 LITROS</b>  Material: Polietileno de alta densidad  Capacidad: 1100 Lts  Color cuerpo: Gris y Verde  Color tapa split: Verde, Azul y Naranja</p>	<p><b>Largo: 107.3 cm</b>  <b>Ancho: 137.3 cm</b>  <b>Alto: 135.4 cm</b></p>	
<b>VDU0167</b>	<p><b>DUST DE ACERO 1100 LITROS</b>  Material: Acero galvanizado  Capacidad: 1100 Lts  Peso: 95 Kilogramos  Cuenta con tapón de drenado y  freno en rodajas delanteras</p>	<p><b>Largo: 137 cm</b>  <b>Ancho: 105.7 cm</b>  <b>Alto: 132 cm</b></p>	
<b>VDU0166</b>	<p><b>DUST DE ACERO 1136 LITROS</b>  Material: Acero galvanizado  Capacidad: 1136 Lts  Peso: 115 Kilogramos  Cuenta con tapón de drenado y  freno en rodajas delanteras.  La tapa se desliza hacia atrás para permitir  tanto el llenado como el vaciado.  Cuenta con resortes para que la  tapa regrese y selle en todo momento  y seguros de presión para mantenerla  abierta.</p>	<p><b>Largo: 137 cm</b>  <b>Ancho: 101 cm</b>  <b>Alto: 142 cm</b></p>	

# CONTENEDOR METÁLICO ACERO INOXIDABLE

Tapa plana



1100 LTS DE  
CAPACIDAD

CON TAPÓN DE  
DRENADO

FRENO EN RODAJAS  
DELANTERAS

NUEVA  
PRESENTACIÓN

Tapa concava

1136 LTS DE  
CAPACIDAD



**CÓDIGO****DESCRIPCIÓN****MEDIDAS****VWN0019****CARRO CANILLERO**

**Material:** Polietileno de media densidad  
**Capacidad:** 350 Lts  
**Colores:** Variedad de colores  
 Cuenta con tapa, ruedas de hule giratorias de 4" de diámetro.

**Largo:** 102 cm  
**Ancho:** 42 cm  
**Alto:** 85 cm

**VWN0020****CARGA CARRO**

**Material:** Polietileno de media densidad  
**Capacidad:** 400 Lts  
**Colores:** Variedad de colores  
 Cuenta con tapa, ruedas de hule giratorias de 4" de diámetro.

**Largo:** 110 cm  
**Ancho:** 67 cm  
**Alto:** 83 cm

**VWN0023****MULTICAR 750**

**Material:** Polietileno de media densidad  
**Capacidad:** 750 Lts  
**Colores:** Variedad de colores

**Largo:** 156 cm  
**Ancho:** 90 cm  
**Alto:** 90 cm

**VWN0032****CARRO LAVANDERÍA**

**Material:** Polietileno de media densidad  
**Capacidad:** 750 Lts  
**Colores:** Variedad de colores  
 Contenedor ideal para lavandería.

**Largo:** 108 cm  
**Ancho:** 68 cm  
**Alto:** 164 cm

**VRS0017****VOLQUETE 500**

**Material:** Polietileno de media densidad  
**Colores:** Variedad de colores  
 Mecanismo de fácil vaciado inclinable al frente, con ruedas.

**Largo:** 141 cm  
**Ancho:** 61 cm  
**Alto:** 85 cm

**VRS0019****VOLQUETE 750**

**Material:** Polietileno de media densidad  
**Colores:** Variedad de colores  
 Mecanismo de fácil vaciado inclinable al frente, con ruedas.

**Largo:** 154 cm  
**Ancho:** 78.50 cm  
**Alto:** 95 cm

**VRS0023****VOLQUETE 1000**

**Material:** Polietileno de media densidad  
**Colores:** Variedad de colores  
 Mecanismo de fácil vaciado inclinable al frente, con ruedas y con estructura tubular.

**Largo:** 180 cm  
**Ancho:** 89.5 cm  
**Alto:** 98 cm

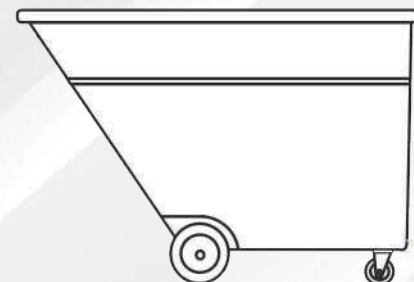
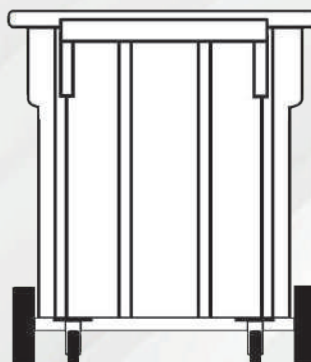

**CÓDIGO****DESCRIPCIÓN****MEDIDAS****VWN0078****PAPELERA MYC**

**Material:** Polietileno de media densidad  
**Capacidad:** 90 Lts  
**Colores:** Variedad de colores  
 Cuenta con tapa desmontable con orificio de ojal, cuadrado, círculo o triángulo.

**Largo: 42 cm**  
**Ancho: 42 cm**  
**Alto: 61 cm**

**VWN0080****PAPELERA MYG**

**Material:** Polietileno de media densidad  
**Capacidad:** 120 Lts  
**Colores:** Variedad de colores  
 Cuenta con tapa desmontable con orificio de ojal, cuadrado, círculo o triángulo.

**Largo: 42 cm**  
**Ancho: 42 cm**  
**Alto: 91 cm**

**VWN0074****TONELETE 50**

**Material:** Polietileno de media densidad  
**Capacidad:** 50 Lts  
**Colores:** Variedad de colores  
 Cuenta con tapa desmontable.

**Diámetro: 44 cm**  
**Alto: 62 cm**

**VWN0075****TONELETE 80**

**Material:** Polietileno de media densidad  
**Capacidad:** 80 Lts  
**Colores:** Variedad de colores  
 Cuenta con tapa desmontable y orificio en el centro para facilitar el depósito de residuos.  
 Opción con tapa deslizando

**Diámetro: 39 cm**  
**Alto: 85 cm**

**VWN0077****TONELETE 200**

**Material:** Polietileno de media densidad  
**Capacidad:** 200 Lts  
**Colores:** Variedad de colores  
 Cuenta con tapa desmontable.

**Diámetro: 64 cm**  
**Alto: 88 cm**

**VWN0082****DUAL**

**Material:** Polietileno de media densidad  
**Capacidad:** 45 Lts  
**Colores:** Variedad de colores  
 Cuenta con tapa desmontable con 2 orificios.

**Largo: 42 cm**  
**Ancho: 19 cm**  
**Alto: 67 cm**

**VDU0135****BOTE DUST CUADRADO TAPA DOBLE 90 LITROS**

**Material:** Polietileno  
**Capacidad:** 90 Lts  
**Colores:** Gris claro  
 Cuenta con tapa doble abatible con contrapeso.

**Largo: 41 cm**  
**Alto: 79 cm**

**VDU0089****BOTE DUST CILÍNDRICO 120 LTS**

**Material:** Polipropileno de baja densidad  
**Capacidad:** 120 Lts  
**Colores:** Gris  
 Cuenta con tapas que se venden por separado.  
 Opción tapa plana, tapa embudo, Tapa abatible con cenicero, Dolly

**Diámetro: 49 cm**  
**Alto: 61 cm**



CÓDIGO	DESCRIPCIÓN	MEDIDAS	
VDU0094	<p><b>BOTE DUST CILÍNDRICO 168 LITROS</b></p> <p>Material: Polipropileno baja densidad Capacidad: 168 Lts Colores: Gris</p> <p>Las tapas se venden por separado Opción tapa plana Dolly</p>	<p><b>Diámetro: 61 cm Alto: 80 cm</b></p>	
VRS0025	<p><b>RUDO 100</b></p> <p>Material: Polietileno de media densidad Capacidad: 100 Lts Colores: Amarillo y Rojo</p> <p>Cuenta con tapa de cierre hermético.</p>	<p><b>Largo: 43.5 cm Ancho: 43.5 cm Alto: 71.5 cm</b></p>	
VAC0152	<p><b>ECOLÓGICO OFFICE B TRIPLE</b></p> <p>Cuenta con tres contenedores internos. Tapa de acero inoxidable pulido con bisagra.</p> <p>Perforación redonda, puede ser con o sin balancín.</p>	<p><b>Largo: 85 cm Ancho: 45 cm Alto: 77 cm</b></p>	
VWN0151	<p><b>CAJA PARA PIZZA</b></p> <p>Material: Polietileno de media densidad Colores: Variedad de colores</p>	<p><b>Largo: 60 cm Ancho: 52 cm Alto: 55 cm</b></p>	
VRS0143	<p><b>RECICAJA-47</b></p> <p>Material: Polietileno de alta densidad Capacidad: 47 Lts Colores: Azul claro, Verde, Gris, Amarillo</p> <p>Caja económica, especial para reciclar, apilable con aberturas laterales como agarraderas y frontal de llenado.</p>	<p><b>Largo: 50 cm Ancho: 35.5 cm Alto: 30 cm</b></p>	



# CONTENEDORES MUNICIPALES

CÓDIGO	DESCRIPCIÓN	MEDIDAS	
VRS0013	<p><b>VIC-2000</b></p> <p><b>Material:</b> Polietileno de media densidad  <b>Capacidad:</b> 2000 Lts  <b>Colores:</b> Variedad de colores            Cuenta con tapa total y tapas parciales, ruedas y dos laterales para levantamiento y vaciado frontal.</p>	<p><b>Largo: 204 cm</b>  <b>Ancho: 103 cm</b>  <b>Alto: 142 cm</b></p>	
VWN0101	<p><b>BAR 200</b></p> <p><b>Material:</b> Polietileno de media densidad  <b>Capacidad:</b> 200 Litros  <b>Colores:</b> Variedad de colores            Cuenta con ruedas tipo tractor de 6" de diámetro y estructura tubular.</p>	<p><b>Largo: 75 cm</b>  <b>Ancho: 110 cm</b>  <b>Alto: 138 cm</b></p>	
VWN0103	<p><b>BAR VIFEL 240</b></p> <p><b>Material:</b> Polietileno de media densidad  <b>Capacidad:</b> 240 Litros  <b>Colores:</b> Variedad de colores            Cuenta con tapa, ruedas de hule tipo tractor de 10" de diámetro y accesorios.</p>	<p><b>Largo: 77 cm</b>  <b>Ancho: 65 cm</b>  <b>Alto: 100 cm</b></p>	
VWN0104	<p><b>BAR 400</b></p> <p><b>Material:</b> Polietileno de media densidad  <b>Capacidad:</b> 400 Litros  <b>Colores:</b> Variedad de colores            Cuenta con ruedas tipo tractor de 8" de diámetro con estructura tubular resistente.</p>	<p><b>Largo: 58 cm</b>  <b>Ancho: 182 cm</b>  <b>Alto: 104 cm</b></p>	
VWN0025	<p><b>BAR INCLINABLE 500</b></p> <p><b>Material:</b> Polietileno de media densidad  <b>Capacidad:</b> 500 Litros  <b>Colores:</b> Variedad de colores            Cuenta con ruedas giratorias traseras de 3" de diámetro y ruedas tipo tractor frontales de 8" en estructura tubular.</p>	<p><b>Largo: 140 cm</b>  <b>Ancho: 69 cm</b>  <b>Alto: 87 cm</b></p>	
VRS0030	<p><b>BARRENDERO ELITE</b></p> <p><b>Material:</b> Polietileno  <b>Capacidad:</b> 200 Litros  <b>Colores:</b> Amarillo, Azul pepsi, Verde, Gris claro            Diseño vanguardista y ergonómico, manubrios de aluminio y ruedas de 12" atrás y de 6" adelante.            Incluye pala y dos escobas.</p>	<p><b>Largo: 150 cm</b>  <b>Ancho: 60 cm</b>  <b>Alto: 104 cm</b></p>	

Productos innovadores que cumplen con los requerimientos de funcionalidad, seguridad, competitividad y costo. Excelente resistencia a la interperie.

# BAR 400

**Resiste ácidos diluidos,  
bases, solventes  
inorgánicos, alcohol, gasolina  
y soluciones acuosas**



VWN0104





**CÓDIGO****DESCRIPCIÓN****MEDIDAS**

VRS0031	<p><b>BAR 300</b></p> <p>Carro barrendero moderno  <b>Capacidad:</b> 145 Lts por bote  <b>Colores:</b> Bote naranja, estructura amarilla            Cuenta con botes cónicos, compartimento cerrado para enseres, estructura tubular y ruedas.            Incluye pala y escoba.</p>	<p><b>Largo: 192 cm</b>  <b>Ancho: 91 cm</b>  <b>Alto: 117 cm</b></p>	
VRS0032	<p><b>BAR 350</b></p> <p>Carro barrendero moderno  <b>Capacidad:</b> 350 Lts por los 2 botes  <b>Colores:</b> Bote naranja, estructura amarilla            Fácil de maniobrar, cuenta con estructura tubular y ruedas.            Incluye pala y escoba</p>	<p><b>Largo: 167 cm</b>  <b>Ancho: 66.5 cm</b>  <b>Alto: 103 cm</b></p>	
VRS0035	<p><b>BAR 175</b></p> <p>Carro barrendero moderno con armazón tubular y ruedas.  <b>Capacidad:</b> 175 Lts  <b>Colores:</b> Bote naranja y estructura amarilla            Incluye tapa y escoba</p>	<p><b>Largo: 128 cm</b>  <b>Ancho: 70 cm</b>  <b>Alto: 103 cm</b></p>	
VRS0038	<p><b>BAR 500</b></p> <p><b>Material:</b> Polietileno de media densidad  <b>Capacidad:</b> 500 Lts            Carro barrendero con armazón tubular y ruedas, fácil vaciado inclinable al frente. Tiene 2 ruedas de 12" y 2 giratorias de 6".            Incluye pala, escoba y caja para enseres            Tapa opcional</p>	<p><b>Largo: 140 cm</b>  <b>Ancho: 69 cm</b>  <b>Alto: 87 cm</b></p>	
VWN0038	<p><b>DOBLE WT</b></p> <p><b>Material:</b> Polietileno de media densidad  <b>Capacidad:</b> 20 Lts            Innovadora papelerera con 2 botes independientes, tapas con abertura de ojal, abanico o círculo.            Incluye etiquetas de identificación.  <b>Colores:</b> Variedad de colores</p>	<p><b>Diámetro: 37 cm</b>  <b>Alto: 55 cm</b></p>	
VWN0039	<p><b>TRIPLE WT</b></p> <p><b>Material:</b> Polietileno de media densidad  <b>Capacidad:</b> 30 Lts            Innovadora papelerera con 3 botes independientes, tapas con abertura de ojal, abanico o círculo.            Incluye etiquetas de identificación.  <b>Colores:</b> Variedad de colores</p>	<p><b>Diámetro: 37 cm</b>  <b>Alto: 55 cm</b></p>	
VWN0040	<p><b>IDEAL DOBLE</b></p> <p><b>Material:</b> Polipropileno de baja densidad  <b>Capacidad:</b> 101 Lts  <b>Colores:</b> Gris con Verde            Ideal para separación de residuos, cuenta con tapa y doble separación interna, incluye etiquetas de identificación.</p>	<p><b>Largo: 62 cm</b>  <b>Ancho: 50 cm</b>  <b>Alto: 107 cm</b></p>	

**CÓDIGO****DESCRIPCIÓN****MEDIDAS**

VWN0041	<p><b>IDEAL TRIPLE</b></p> <p><b>Material:</b> Polietileno media densidad  <b>Capacidad:</b> 101 Lts  <b>Colores:</b> Gris con Verde</p> <p>Ideal para separación de residuos, cuenta con tapa y triple separación interna, incluye etiquetas de identificación.</p>	<p><b>Largo: 62 cm</b>  <b>Ancho: 50 cm</b>  <b>Alto: 107 cm</b></p>	
VWN0042	<p><b>PRÁCTICO</b></p> <p><b>Material:</b> Polietileno media densidad  <b>Capacidad:</b> 80 Lts  <b>Colores:</b> Gris con Verde</p> <p>Cuenta con dos botes independientes, incluye etiquetas de identificación.</p>	<p><b>Largo: 42 cm</b>  <b>Ancho: 35 cm</b>  <b>Alto: 94 cm</b></p>	
VWN0081	<p><b>MYG TAPA DOMO</b></p> <p><b>Material:</b> Polietileno de media densidad  <b>Capacidad:</b> 160 Lts  <b>Colores:</b> Variedad de colores</p> <p>Cuenta con tapa desmontable con orificio de ojal, cuadrado, círculo o triángulo.</p>	<p><b>Largo: 42 cm</b>  <b>Ancho: 42 cm</b>  <b>Alto: 91 cm</b></p>	
VWN0066	<p><b>PA 80</b></p> <p><b>Material:</b> Polietileno de media densidad  <b>Capacidad:</b> 80 Lts  <b>Colores:</b> Variedad de colores</p> <p>Cuenta con tapa desmontable con orificio deslizante para facilitar el depósito de residuos.</p>	<p><b>Largo: 39 cm</b>  <b>Ancho: 39 cm</b>  <b>Alto: 75 cm</b></p>	
VWN0067	<p><b>PA 100</b></p> <p><b>Material:</b> Polietileno de media densidad  <b>Capacidad:</b> 100 Lts  <b>Colores:</b> Variedad de colores</p> <p>Cuenta con tapa tipo cenicero.</p>	<p><b>Diámetro: 40 cm</b>  <b>Alto: 90 cm</b></p>	
VWN0068	<p><b>LIZZY</b></p> <p><b>Material:</b> Polietileno de media densidad  <b>Capacidad:</b> 100 Lts  <b>Colores:</b> Variedad de colores</p> <p>Cuenta con tapa desmontable con abertura para facilitar el depósito de residuos.</p>	<p><b>Largo: 50 cm</b>  <b>Ancho: 56 cm</b>  <b>Alto: 100 cm</b></p>	
VWN0070	<p><b>PA 145 RECTANGULAR</b></p> <p><b>Material:</b> Polietileno de media densidad  <b>Capacidad:</b> 145 Lts  <b>Colores:</b> Variedad de colores</p> <p>Cuenta con tapa desmontable con abertura rectangular para facilitar el depósito de residuos.</p>	<p><b>Diámetro: 52 cm</b>  <b>Alto: 107 cm</b></p>	
VWN0071	<p><b>PA 145 DESLIZANTE</b></p> <p><b>Material:</b> Polietileno de media densidad  <b>Capacidad:</b> 145 Lts  <b>Colores:</b> Variedad de colores</p> <p>Cuenta con tapa desmontable con abertura deslizante al centro para facilitar el depósito de residuos.</p>	<p><b>Diámetro: 52 cm</b>  <b>Alto: 98 cm</b></p>	

VWN0066



# PA 80

**Resistencia a impacto,  
tensión por ruptura**

**Resiste ácidos diluidos,  
bases, solventes inorgánicos,  
alcohol, gasolina y  
soluciones acuosas**



CÓDIGO	DESCRIPCIÓN	MEDIDAS	
VWN0072	<p><b>PA 145 TAPA PLANA</b>  <b>Material:</b> Polietileno de media densidad  <b>Capacidad:</b> 145 Lts  <b>Colores:</b> Variedad de colores            Cuenta con tapa desmontable para evitar malos olores.</p>	<p><b>Diámetro: 52 cm</b>  <b>Alto: 81 cm</b></p>	
VWN0086	<p><b>BOTE GASOLINERO</b>  <b>Material:</b> Polietileno media densidad  <b>Capacidad:</b> 100 Lts  <b>Colores:</b> Variedad de colores            Cuenta con tapa desmontable.</p>	<p><b>Largo: 53 cm</b>  <b>Alto: 82 cm</b></p>	
VWN0087	<p><b>GASOLINERO INTERNO</b>            Complemento interno para gasolinero fabricado en polietileno media densidad.</p>		
VWN0089	<p><b>EXCÉNTRICO</b>  <b>Material:</b> Polietileno de media densidad  <b>Capacidad:</b> 100 Lts  <b>Colores:</b> Variedad de colores            Cuenta con tapa desmontable.</p>	<p><b>Largo: 53 cm</b>  <b>Alto: 82 cm</b></p>	
VWN0096	<p><b>CAJA GASOLINERA UNA COSTILLA</b>  <b>Material:</b> Polietileno de media densidad con una costilla  <b>Capacidad:</b> 390 Lts  <b>Colores:</b> Variedad de colores</p>	<p><b>Largo: 100 cm</b>  <b>Ancho: 49 cm</b>  <b>Alto: 73 cm</b></p>	
VWN0098	<p><b>CAJA GASOLINERA TRES COSTILLAS</b>  <b>Material:</b> Polietileno de media densidad con tres costillas  <b>Capacidad:</b> 560 Lts  <b>Colores:</b> Variedad de colores</p>	<p><b>Largo: 100 cm</b>  <b>Ancho: 55 cm</b>  <b>Alto: 97 cm</b></p>	
VRS0081	<p><b>BONITA 250</b>  <b>Material:</b> Polietileno de media densidad  <b>Capacidad:</b> 250 Lts  <b>Colores:</b> Variedad de colores            Papelera con tapa desmontable con abertura para un depósito de residuos fácil.</p>	<p><b>Largo: 61.3 cm</b>  <b>Ancho: 57.5 cm</b>  <b>Alto: 117 cm</b></p>	
VRS0091	<p><b>RECIMAX</b>  <b>Material:</b> Polietileno de media densidad  <b>Colores:</b> Verde M, Azul P, Amarillo y Gris            Contenedor ideal para la separación de desechos, cuenta con dos botes internos y tapa con dos aberturas.</p>	<p><b>Ancho: 40 cm</b>  <b>Alto: 111 cm</b>  <b>Profundidad: 32 cm</b></p>	



**CÓDIGO****DESCRIPCIÓN****MEDIDAS****VRS0092****ORNAMENTAL 50**

**Material:** Polietileno de media densidad  
**Capacidad:** 50 Lts  
**Colores:** Negro, Azul P, Blanco Granito  
 Cuenta con tapa desmontable y anillo de acero inoxidable inferior.  
 Puede tener un acceso lateral opcional.

**Diámetro: 32.7 cm**  
**Alto: 81 cm**

**VRS0095****ORNAMENTAL 75**

**Material:** Polietileno de media densidad  
**Capacidad:** 75 Lts  
**Colores:** Negro, Azul P, Blanco Granito  
 Cuenta con tapa desmontable y anillo de acero inoxidable inferior.  
 Puede tener un acceso lateral opcional.

**Diámetro: 40 cm**  
**Alto: 80.5 cm**

**VRS0098****ORNAMENTAL 100**

**Material:** Polietileno de media densidad  
**Capacidad:** 100 Lts  
**Colores:** Negro, Azul P, Blanco Granito  
 Cuenta con tapa desmontable y anillo de acero inoxidable inferior.  
 Puede tener un acceso lateral opcional.

**Largo: 39.5 cm**  
**Ancho: 39.5 cm**  
**Alto: 81 cm**

**VRS0101****CCU-24**

**Material:** Polietileno de media densidad  
**Capacidad:** 98 Lts  
**Colores:** Gris C, Verde M, Rojo, Amarillo, Naranja y Azul P  
 Cuenta con tapas desmontables con acceso destinado para ciertos residuos (vidrio, papel, etc).

**Ancho: 40 cm**  
**Alto: 61.5 cm**

**VRS0102****CCU-30**

**Material:** Polietileno de media densidad  
**Capacidad:** 122 Lts  
**Colores:** Gris C, Verde M, Rojo, Amarillo, Naranja y Azul P  
 Cuenta con tapas desmontables con acceso destinado para ciertos residuos (vidrio, papel, etc).

**Ancho: 40 cm**  
**Alto: 70 cm**

**VRS0103****CCU-36**

**Material:** Polietileno de media densidad  
**Capacidad:** 146 Lts  
**Colores:** Gris C, Verde M, Rojo, Amarillo, Naranja y Azul P  
 Cuenta con tapas desmontables con acceso destinado para ciertos residuos (vidrio, papel, etc).

**Ancho: 40 cm**  
**Alto: 91 cm**

**VRS0117****IGLU 3400**

**Material:** Polietileno de media densidad  
**Capacidad:** 3400 Lts  
**Colores:** Verde y Azul C.  
 Opción con puerta lateral para descarga manual  
 Con sistema de izamiento para vaciado interior

**Diámetro: 165 cm**  
**Alto: 168 cm**

**VRS0119****ACEITERO**

**Material:** Polietileno de media densidad  
**Capacidad:** 1000 Lts  
**Colores:** Verde el cuerpo, Amarillo la cinta, Azul la tapa  
 Ideal para la recolección de aceites usados.

**Alto: 174 cm**  
**Diámetro: 108 cm**



**CÓDIGO****DESCRIPCIÓN****MEDIDAS****VRS0120****GASOLINERA 2000**

**Material:** Polietileno de media densidad  
**Capacidad:** 100 Lts  
**Colores:** Gris claro  
 Cuenta con tapa superior desmontable.  
 Abertura de 20 cm de diámetro.

**Largo:** 60.1 cm  
**Ancho:** 53.5 cm  
**Alto:** 84 cm

**VRS0122****COMPOSTERO**

**Material:** Polietileno de media densidad  
**Capacidad:** 450 Lts  
**Colores:** Cuerpo Verde M, tapas negras  
 Contenedor fabricado y diseñado especialmente para crear composta.

**Largo:** 53.5 cm  
**Ancho:** 53.5 cm  
**Alto:** 110 cm

**VRS0123****ECOBATTERY**

**Material:** Compuesto de polietileno-estireno  
**Colores:** Amarillo y Azul  
 Ideal para el reciclaje de baterías o pilas usadas, cuenta con doble compartimento o entrada:  
 La superior para pilas tipo botón y la entrada para pilas tipo alcalinas.

**Largo:** 26 cm  
**Ancho:** 12.5 cm  
**Alto:** 45 cm

**VRS0124****MAXIBATTERY**

**Material:** Polietileno media densidad  
**Colores:** Rojo con Negro  
 Ideal para el reciclaje de baterías o pilas usadas, cuenta con doble compartimento o entrada:  
 La izquierda para pilas tipo botón y la derecha para pilas tipo alcalinas.

**Largo:** 33 cm  
**Ancho:** 20 cm  
**Alto:** 54 cm

**VCP0084****CONTENEDOR PRO-BATTERY**

**Material:** Polietileno media densidad  
**Colores:** Rojo con Amarillo  
 Ideal para el reciclaje de baterías o pilas usadas, cuenta con doble compartimento o entrada:  
 La izquierda para pilas tipo botón y la derecha para pilas tipo alcalinas.

**Largo:** 26 cm  
**Ancho:** 25 cm  
**Alto:** 47 cm

**VWN0059****MINI PILAS**

**Material:** Polietileno media densidad  
**Capacidad:** 5 Lts  
**Colores:** Variedad de colores  
 Cuenta con doble depósito para el reciclaje de pilas usadas además de llave de seguridad y etiquetas de identificación.

**Largo:** 29 cm  
**Ancho:** 20 cm  
**Alto:** 53 cm

**VWN0061****PORTA PILAS**

**Material:** Polietileno de media densidad  
**Capacidad:** 45 Lts  
**Colores:** Variedad de colores  
 Con tapa de cierre hermético, ideal para el reciclaje de pilas usadas.

**Largo:** 22 cm  
**Ancho:** 34 cm  
**Alto:** 76 cm



**CÓDIGO****DESCRIPCIÓN****MEDIDAS**

VWN0094

**MULTISERVICIOS**

**Material:** Polietileno de media densidad  
**Colores:** Variedad de colores  
 Centro de servicio, cuenta con bote interno.

**Largo: 30 cm**  
**Ancho: 26 cm**  
**Alto: 59 cm**



VWN0095

**TORNILLO**

**Material:** Polietileno de media densidad  
**Colores:** Variedad de colores  
 Cuenta con práctica tapa desmontable.

**Diámetro: 80 cm**  
**Alto: 98 cm**



VWN0044

**PA 30**

**Material:** Polietileno media densidad  
**Capacidad:** 30 Lts  
**Colores:** Variedad de colores  
 Papelera que cuenta con llave de seguridad y etiqueta de identificación.

**Diámetro: 35 cm**  
**Alto: 70 cm**



VWN0052

**PA 50**

**Material:** Polietileno media densidad  
**Capacidad:** 50 Lts  
**Colores:** Variedad de colores  
 Papelera que cuenta con llave de seguridad y etiqueta de identificación.

**Largo: 42 cm**  
**Ancho: 30 cm**  
**Alto: 85 cm**



VRS0044

**URBIS 55**

**Material:** Polietileno alta densidad  
**Capacidad:** 55 Lts  
**Colores:** Gris  
 Papelera con protección Rayos UV.  
 Cuenta con llave de acceso y el bote es desmontable.  
 Poste 1 opcional

**Diámetro: 34.5 cm**  
**Alto: 87 cm**



VRS0046

**CITY 50**

**Material:** Polietileno alta densidad  
**Capacidad:** 50 Lts  
**Colores:** Gris, Verde, Naranja y Azul  
 Papelera con protección Rayos UV.  
 Cuenta con llave de acceso y el bote es desmontable.  
 Poste 1 opcional

**Diámetro: 34.5 cm**  
**Alto: 87 cm**



VRS0048

**CR 30**

**Material:** Polietileno media densidad  
**Capacidad:** 30 Lts  
**Colores capuchón:** Verde claro, Rojo, Amarillo, Azul claro, Naranja y Gris claro  
**Colores del bote:** Gris claro, Verde claro  
 Papelera empotrable a poste, cuenta con llave de acceso.  
 \*Se multiplica el número de botes dependiendo el poste opcional  
 Poste 1, 2, 3, o 4 opcional



VRS0053

**CR 60**

**Material:** Polietileno de media densidad  
**Capacidad:** 60 Lts  
**Colores:** Verde claro, Gris, Rojo y Amarillo  
 Papelera empotrable a poste o pared, cuenta con llave de acceso.

**Diámetro: 44.4 cm**  
**Alto: 105.5 cm**



VRS0060

**RANITA 50**

**Material:** Polietileno de media densidad  
**Capacidad:** 50 Lts  
**Colores:** Gris claro, Verde M, Azul P y Naranja  
 Papelera empotrable a poste o pared, cuenta con llave de acceso.  
 \*Se multiplica el número de botes dependiendo el poste opcional  
 Poste 1, 2, 3, o 4 opcional

**Largo: 37 cm**  
**Ancho: 45.5 cm**  
**Alto: 78 cm**









# PA 30

Módulo doble, triple, cuádruple,  
quíntuple y séxtuple

100% reciclable  
después de su uso





<b>CÓDIGO</b>	<b>DESCRIPCIÓN</b>	<b>MEDIDAS</b>	
VRS0065	<p><b>POPYCAN</b></p> <p><b>Material:</b> Polietileno media densidad  <b>Capacidad:</b> 50 Lts  <b>Colores:</b> Amarillo con Rojo</p> <p>Papelera especial para desechos caninos. Cuenta con bote deslizante y una tapa que impide ver el interior y que escapen los olores, también tiene llave especial para su vaciado.</p>	<p><b>Largo: 31 cm</b>  <b>Ancho: 30 cm</b>  <b>Alto: 92.5 cm</b></p>	
VRS0125	<p><b>LIMA 30</b></p> <p>Papelera metálica con doble protección contra óxido y corrosión, su diseño permite que sea empotrable a la pared o a un poste.</p> <p>Cuenta con llave de acceso.  <b>Capacidad:</b> 30 Lts  <b>Colores:</b> Verde Militar</p>	<p><b>Diámetro: 29.5 cm</b>  <b>Alto: 47.5 cm</b></p>	
VRS0133	<p><b>BARCELONA ARCO</b></p> <p>Papelera metálica con doble protección contra óxido y corrosión, anclaje al piso, cuenta con llave de acceso y área para letrero.</p> <p><b>Capacidad:</b> 80 Lts  <b>Colores:</b> Azul, Verde Claro y Gris Claro  Opción con bote de metal o polietileno</p>	<p><b>Largo: 66 cm</b>  <b>Ancho: 45 cm</b>  <b>Alto: 188 cm</b></p>	
VRS0137	<p><b>BARCELONA 80CL</b></p> <p>Papelera metálica con doble protección contra óxido y corrosión, anclaje al piso, cuenta con llave de acceso y área para letrero.</p> <p><b>Capacidad:</b> 80 Lts  <b>Colores:</b> Azul, Verde Claro y Gris Claro  Opción con bote de metal o polietileno</p>	<p><b>Largo: 61.7 cm</b>  <b>Ancho: 46 cm</b>  <b>Alto: 180 cm</b></p>	
VRS0139	<p><b>BARCELONA 80</b></p> <p>Papelera metálica con doble protección contra óxido y corrosión, anclaje al piso, cuenta con llave de acceso.</p> <p><b>Capacidad:</b> 80 Lts  <b>Colores:</b> Azul (con bote de metal); Azul, Verde Claro, Gris Claro, Amarillo (con bote de polietileno)  Opción con bote de metal o polietileno</p>	<p><b>Largo: 55.7 cm</b>  <b>Ancho: 46.7 cm</b>  <b>Alto: 93 cm</b></p>	
VCP0031	<p><b>PAPELERA PRO 50 LTS</b></p> <p><b>Material:</b> Polietileno media densidad  <b>Capacidad:</b> 50 Lts  <b>Colores:</b> Variedad de colores</p> <p>Papelera empotrable a pared o poste, cuenta con llave de acceso.</p>	<p><b>Largo: 37 cm</b>  <b>Ancho: 48 cm</b>  <b>Alto: 81 cm</b></p>	
VRS0266	<p><b>EUROPA 50 HD</b></p> <p><b>Material:</b> Polietileno alta densidad  <b>Capacidad:</b> 50 Lts  <b>Colores:</b> Verde M, Gris Claro y Naranja</p> <p>Empotrable a pared o poste, cuenta con llave de acceso.  *Se multiplica el número de papeleras dependiendo el poste opcional</p>	<p><b>Largo: 39.5 cm</b>  <b>Ancho: 25 cm</b>  <b>Alto: 74 cm</b></p>	

# ESTACIONES DE SEPARACIÓN

CÓDIGO	DESCRIPCIÓN	MEDIDAS	
VDU0162	<p><b>CONTENEDOR FRANCÉS DUST 240</b>            Material: Polietileno de alta densidad            Capacidad: 240 Lts            Colores cuerpo: Gris Tapa: Amarillo, Azul, Café, Gris, Blanco y Verde</p>	<p>Largo: 73 cm            Ancho: 58 cm            Alto: 100 cm</p>	
VWN0034	<p><b>LIMUSIN MYG</b>            Material: Polietileno de media densidad            Colores: Variedad de colores            Unidad móvil para separación de residuos de una manera versátil, botes colocados en una estructura resistente metálica con ruedas.</p>	<p>Largo: 166 cm            Ancho: 50 cm            Alto: 108 cm</p>	
VRS0043	<p><b>LIMUSINE</b>            Material: Polietileno de media densidad            Capacidad: 120 Litros cada bote            Colores: Variedad de colores            Moderno carro para recolección de residuos de 2, 3 o 4 contenedores.            Con armazón tubular muy resistente con ruedas.            Opción 1-5 botes</p>	<p>Ancho: 59 cm            Alto: 106 cm</p>	
VDU0125	<p><b>BOTE DUST CON ENSAMBLE 50 LTS</b>            Material: Polietileno            Capacidad: 50 Litros            Colores: Azul, Verde, Gris, Rojo y Amarillo            Cuenta con ensamble para la sujeción de varios contenedores.</p>	<p>Largo: 40 cm            Ancho: 34.5 cm            Alto: 61 cm</p>	
VWN0051	<p><b>ESTACIÓN DE RECICLAJE PA 30</b>            Material: Polietileno media densidad            Capacidad: 30 Lts por bote            Colores: Variedad de colores            Módulo ideal para la separación de residuos, poste para sujeción.            Cuenta con llave de seguridad y etiquetas de indentificación.            Opción módulo doble, triple, cuádruple, quíntuple, séxtuple.</p>	<p>Ancho: 50 cm            Alto: 126 cm</p>	
VWN0052	<p><b>ESTACIÓN DE RECICLAJE PA 50</b>            Material: Polietileno media densidad            Capacidad: 50 Lts por bote            Colores: Variedad de colores            Módulo ideal para la separación de residuos, poste para sujeción.            Cuenta con llave de seguridad y etiquetas de indentificación.            Opción módulo doble, triple, cuádruple, quíntuple, séxtuple.</p>	<p>Ancho: 50 cm            Alto: 126 cm</p>	

Productos innovadores que cumplen con los requerimientos de funcionalidad, seguridad, competitividad y costo.  
 Excelente resistencia a la interperie.

**CÓDIGO****DESCRIPCIÓN****MEDIDAS****VRS0065****BARCELONA RECICLA**

Juego de papeleras metálicas con protección contra óxido y corrosión.  
**Capacidad:** 160 Lts  
**Colores:** Azul, Verde claro y Gris claro  
 Anclaje al piso, cuenta con llave de acceso y doble área para letrero.  
 Opción con botes de metal o polietileno.

**Largo: 119 cm**  
**Ancho: 46 cm**  
**Alto: 173.5 cm**

**VRS0125****ESTACIÓN CONTIN PRO-140**

**Material:** Polietileno media densidad  
**Capacidad:** 140 Lts  
**Colores:** Variedad de colores  
 Fabricada en perfil tubular, con copete de lámina de cal 18.  
 Cuentan con tapa de bisagras y ruedas de hule. Opcional abertura en tapa para facilitar el llenado.  
 Opción estructura de 2, 3 y 4.

**Largo: 55 cm**  
**Ancho: 50 cm**  
**Alto: 102 cm**

**VRS0133****ESTACIÓN CONTIN PRO-240**

**Material:** Polietileno media densidad  
**Capacidad:** 240 Lts  
**Colores:** Variedad de colores  
 Fabricada en perfil tubular, con copete de lámina de cal 18.  
 Cuentan con tapa de bisagras y ruedas de hule. Opcional abertura en tapa para facilitar el llenado.  
 Opción estructura de 2, 3 y 4.

**Largo: 73 cm**  
**Ancho: 62 cm**  
**Alto: 116 cm**

**VRS0137****ESTACIÓN HOME OFFICE PRO 60**

**Material:** Polietileno media densidad  
**Capacidad:** 60 Lts  
**Colores:** Variedad de colores  
 Fabricada en perfil tubular, con copete de lámina de cal 18.  
 Cuentan con balancín para facilitar el depósito de residuos e impedir malos olores.  
 Opción estructura de 2, 3, 4 y 5.

**Largo: 44 cm**  
**Ancho: 43 cm**  
**Alto: 72 cm**

**VRS0139****ESTACIÓN ECOL 240 HD1**

Estación de dos contenedores en línea modelo Vic 120 HD, sin ruedas.  
**Capacidad:** 240 Lts  
**Colores de contenedor:** Verde, Gris, Amarillo y Azul  
**Colores de soporte:** Gris, Negro y Verde  
 Cuenta con eje de soporte de metal galvanizado, con espacio publicitario.  
 Etiquetas no incluidas.

**Largo: 110 cm**  
**Ancho: 78 cm**  
**Alto: 148 cm**

**VRS0266****ESTACIÓN ECOL 360 HD1**

Estación de tres contenedores en línea modelo Vic 120 HD, sin ruedas.  
**Capacidad:** 360 Lts  
**Colores de contenedor:** Verde, Gris, Amarillo y Azul  
**Colores de soporte:** Gris, Negro y Verde  
 Cuenta con eje de soporte de metal galvanizado, con espacio publicitario.  
 Etiquetas no incluidas.

**Largo: 165 cm**  
**Ancho: 78 cm**  
**Alto: 148 cm**



**CÓDIGO****DESCRIPCIÓN****MEDIDAS****VRS0290****ESTACIÓN ECOL 480 HD1**

Estación de cuatro contenedores en línea modelo Vic 120 HD, sin ruedas.

**Capacidad:** 480 Lts

**Colores de contenedor:** Verde, Gris, Amarillo y Azul

**Colores de soporte:** Gris, Negro y Verde

Cuenta con eje de soporte de metal galvanizado, con espacio publicitario. Etiquetas no incluidas.

**Largo: 220 cm**  
**Ancho: 78 cm**  
**Alto: 148 cm**

**VRS0299****ESTACIÓN ECOL 480 HD2**

Estación de cuatro contenedores 2 al frente y 2 atrás modelo Vic 120 HD, sin ruedas.

**Capacidad:** 480 Lts

**Colores de contenedor:** Verde, Gris, Amarillo y Azul

**Colores de soporte:** Gris, Negro y Verde

Cuenta con eje de soporte de metal galvanizado, con espacio publicitario. Etiquetas no incluidas.

**Largo: 110 cm**  
**Ancho: 96 cm**  
**Alto: 148 cm**

**VRS0300****ESTACIÓN ECOL 600 HD1**

Estación de cinco contenedores en línea modelo Vic 120 HD, sin ruedas.

**Capacidad:** 600 Lts

**Colores de contenedor:** Verde, Gris, Amarillo y Azul

**Colores de soporte:** Gris, Negro y Verde

Cuenta con eje de soporte de metal galvanizado, con espacio publicitario. Etiquetas no incluidas.

**Largo: 275 cm**  
**Ancho: 78 cm**  
**Alto: 148 cm**

**VRS0301****ESTACIÓN ECOL 480 HDG1**

Estación de dos contenedores en línea modelo Vic 240 HD, sin ruedas.

**Capacidad:** 480 Lts

**Colores de contenedor:** Verde, Gris, Amarillo y Azul

**Colores de soporte:** Gris, Negro y Verde

Cuenta con eje de soporte de metal galvanizado, con espacio publicitario. Etiquetas no incluidas.

**Largo: 110 cm**  
**Ancho: 91 cm**  
**Alto: 160 cm**

**VRS0302****ESTACIÓN ECOL 720 HDG1**

Estación de tres contenedores en línea modelo Vic 240 HD, sin ruedas.

**Capacidad:** 720 Lts

**Colores de contenedor:** Verde, Gris, Amarillo y Azul

**Colores de soporte:** Gris, Negro y Verde

Cuenta con eje de soporte de metal galvanizado, con espacio publicitario. Etiquetas no incluidas.

**Largo: 165 cm**  
**Ancho: 91 cm**  
**Alto: 160 cm**

**VRS0303****ESTACIÓN ECOL 960 HDG1**

Estación de cuatro contenedores en línea modelo Vic 240 HD, sin ruedas.

**Capacidad:** 960 Lts

**Colores de contenedor:** Verde, Gris, Amarillo y Azul

**Colores de soporte:** Gris, Negro y Verde

Cuenta con eje de soporte de metal galvanizado, con espacio publicitario. Etiquetas no incluidas.

**Largo: 220 cm**  
**Ancho: 91 cm**  
**Alto: 160 cm**



# ESTACIÓN ECOL 480 HD2



Cuatro contenedores  
del modelo Vic 120 HD

Capacidad de  
480 Litros  
(120 lts c/u)



**CÓDIGO****DESCRIPCIÓN****MEDIDAS****VRS0304****ESTACIÓN ECOL 960 HDG2**

Estación de cuatro contenedores 2 al frente y 2 atrás modelo Vic 240 HD, sin ruedas.

**Capacidad:** 960 Lts

**Colores de contenedor:** Verde, Gris, Amarillo y Azul

**Colores de soporte:** Gris, Negro y Verde  
Cuenta con eje de soporte de metal galvanizado, con espacio publicitario.  
Etiquetas no incluidas.

**Largo: 110 cm**  
**Ancho: 122 cm**  
**Alto: 160 cm**

**VRS0305****ESTACIÓN ECOL 1200 HDG1**

Estación de cinco contenedores en línea modelo Vic 240 HD, sin ruedas.

**Capacidad:** 1200 Lts

**Colores de contenedor:** Verde, Gris, Amarillo y Azul

**Colores de soporte:** Gris, Negro y Verde  
Cuenta con eje de soporte de metal galvanizado, con espacio publicitario.  
Etiquetas no incluidas.

**Largo: 275 cm**  
**Ancho: 91 cm**  
**Alto: 160 cm**

**VRS0309****ESTACIÓN ECOL 560 RT2**

Estación de cuatro contenedores 2 al frente y 2 atrás modelo Vic 140, sin ruedas.

**Capacidad:** 560 Lts

**Colores de contenedor:** Verde, Gris, Amarillo y Azul

**Colores de soporte:** Gris, Negro y Verde  
Cuenta con eje de soporte de metal galvanizado, con espacio publicitario.  
Etiquetas no incluidas.

**Largo: 110 cm**  
**Ancho: 164 cm**  
**Alto: 160 cm**

**VRS0291****ESTACIÓN EUROPA 100 HDG1**

Estación de dos contenedores en línea modelo Europa 50 HD, sin ruedas.

**Capacidad:** 100 Lts

**Colores de contenedor:** Verde, Gris, Amarillo y Azul

**Colores de soporte:** Gris, Negro y Verde  
Cuenta con espacio publicitario con una cara al frente de lámina galvanizada.  
Etiquetas no incluidas.

**Largo: 85 cm**  
**Ancho: 39.5 cm**  
**Alto: 130 cm**

**VRS0292****ESTACIÓN EUROPA 150 HDG1**

Estación de tres contenedores en línea modelo Europa 50 HD, sin ruedas.

**Capacidad:** 150 Lts

**Colores de contenedor:** Verde, Gris, Amarillo, Rojo y Azul

**Colores de soporte:** Gris, Negro y Verde  
Cuenta con espacio publicitario con una cara al frente de lámina galvanizada.  
Etiquetas no incluidas.

**Largo: 148 cm**  
**Ancho: 30 cm**  
**Alto: 130 cm**

**VRS0293****ESTACIÓN EUROPA 200 HDG1**

Estación de cuatro contenedores en línea modelo Europa 50 HD, sin ruedas.

**Capacidad:** 200 Lts

**Colores de contenedor:** Verde, Gris, Amarillo, Rojo y Azul

**Colores de soporte:** Gris, Negro y Verde  
Cuenta con espacio publicitario con una cara al frente de lámina galvanizada.  
Etiquetas no incluidas.

**Largo: 170 cm**  
**Ancho: 30 cm**  
**Alto: 130 cm**



## CÓDIGO

VRS0294

## DESCRIPCIÓN

### ESTACIÓN EUROPA 250 HDG1

Estación de cinco contenedores en modelo Europa 50 HD, sin ruedas.

Capacidad: 250 Lts

Colores de contenedor: Verde, Gris, Amarillo, Rojo y Azul

Colores de soporte: Gris, Negro y Verde  
Cuenta con espacio publicitario con una cara al frente de lámina galvanizada.  
Etiquetas no incluidas.

## MEDIDAS

Largo: 200 cm

Ancho: 30 cm

Alto: 130 cm



# ESTACIÓN EUROPA 250 HDG1

Protección a rayos UV,  
gran resistencia a golpes  
o roturas













# CONTENEDORES PARA EL HOGAR

CÓDIGO	DESCRIPCIÓN	MEDIDAS	
VEU0052	<p><b>BOTE 120 LTS C/RUEDAS Y TAPA</b>            Material: Polietileno de baja densidad            Capacidad: 120 Lts            Colores: Verde, Azul, Rojo, Amarillo, Naranja y Gris            Cuenta con tapa de bisagra para facilitar la maniobra de depósito de desechos y con 2 ruedas traseras.</p>	<p>Largo: 62 cm            Ancho: 56 cm            Alto: 80 cm</p>	
VDU0171	<p><b>BOTE DUST CON PEDAL 30 LTS</b>            Material: Polipropileno            Cesto para basura con práctico pedal para facilitar el depósito de residuos.            Capacidad: 30 Lts            Colores: Gris, Amarillo, Rojo y Blanco</p>	<p>Largo: 39.8 cm            Ancho: 41 cm            Alto: 43.5 cm</p>	
VDU0172	<p><b>BOTE DUST DUO CON PEDAL 20 LTS</b>            Material: Polipropileno            Cesto para basura con práctico pedal. cuenta con soportes internos para la sujeción de bolsas            Capacidad: 20 Lts            Colores: Verde</p>	<p>Largo: 27 cm            Ancho: 40 cm            Alto: 34 cm</p>	
VDU0173	<p><b>BOTE DUST DUO CON PEDAL 30 LTS</b>            Material: Polipropileno            Cesto para basura con práctico pedal. cuenta con soportes internos para la sujeción de bolsas            Capacidad: 30 Lts            Colores: Verde</p>	<p>Largo: 35 cm            Ancho: 45 cm            Alto: 39 cm</p>	
VEU0351	<p><b>BOTE PAPELERO AMERICANO</b>            Material: Polipropileno            Cesto papelerero ideal para espacios pequeños            Capacidad: 13 Lts            Colores: Verde, Azul, Naranja y Amarillo</p>	<p>Largo: 32 cm            Ancho: 25 cm            Alto: 31 cm</p>	
VRS0104	<p><b>BOTE CANG 8</b>            Material: Polietileno de alta densidad            Capacidad: 8 Lts            Colores: Negro, Gris, Verde, Azul y Beige</p>	<p>Largo: 25.5 cm            Ancho: 17.8 cm            Alto: 26.3 cm</p>	
VRS0105	<p><b>BOTE CANG 15</b>            Material: Polietileno de alta densidad            Capacidad: 15 Lts            Colores: Negro, Gris, Verde, Azul y Beige</p>	<p>Largo: 25.5 cm            Ancho: 20.5 cm            Alto: 31 cm</p>	

Productos innovadores que cumplen con los requerimientos de funcionalidad, seguridad, competitividad y costo. Excelente resistencia.



CÓDIGO	DESCRIPCIÓN	MEDIDAS	
VRS0106	<p><b>BOTE CANG 25</b>  Material: Polietileno de alta densidad  Capacidad: 25 Lts  Colores: Negro, Gris, Verde, Azul y Beige</p>	<p>Largo: 37 cm  Ancho: 26.2 cm  Alto: 38 cm</p>	
VRS0107	<p><b>BOTE CANG DB</b>  Material: Polietileno de alta densidad  Capacidad: 25 Lts y 8 Lts  Colores: Negro, Gris, Verde, Azul y Beige  Juego doble con gancho de plástico para unirlos, ideal separador de desperdicios para oficinas.</p>	<p>Largo: 24.5 y 34 cm  Ancho: 17.8 y 26.2 cm  Alto: 26.3 y 38 cm</p>	
VRS0108	<p><b>BOTE BB 15</b>  Material: Polietileno de alta densidad  Cuenta con práctica tapa desmontable tipo balancín, tapa color blanco.  Capacidad: 15 Lts  Colores: Verde, Azul y Beige</p>	<p>Largo: 27.5 cm  Ancho: 20.4 cm  Alto: 39.2 cm</p>	
VDU0174	<p><b>CONTENEDOR DUST REDONDO 65 LTS</b>  Material: Polipropileno  Cuenta con asas de acero cromado  Capacidad: 65 Lts  Colores: Blanco</p>	<p>Diámetro: 53 cm  Alto: 50 cm</p>	
VDU0078	<p><b>BOTE CILÍNDRICO DUST 80 LTS</b>  Material: Polipropileno baja densidad  Capacidad: 80 Lts  Colores: Gris  Las tapas se venden por separado</p>	<p>Diámetro: 47 cm  Alto: 55 cm</p>	
VDU0075	<p><b>BOTE DUST CON PEDAL 45 LTS</b>  Material: Polietileno de alta densidad  Capacidad: 45 Lts  Colores: Gris y Amarillo</p>	<p>Largo: 41 cm  Ancho: 40 cm  Alto: 65 cm</p>	
VDU0076	<p><b>BOTE DUST CON PEDAL 68 LTS</b>  Material: Polietileno de alta densidad  Capacidad: 68 Lts  Colores: Gris y Amarillo</p>	<p>Largo: 50 cm  Ancho: 41 cm  Alto: 67 cm</p>	
VDU0077	<p><b>BOTE DUST CON PEDAL 87 LTS</b>  Material: Polietileno de alta densidad  Capacidad: 87 Lts  Colores: Gris</p>	<p>Largo: 50 cm  Ancho: 41 cm  Alto: 82 cm</p>	
VEU0192	<p><b>BOTE CUADRADO 90 LTS</b>  Material: Polipropileno de alta densidad  Para uso doméstico u oficina, cuenta con puerta de columpio para impedir malos olores.  Capacidad: 90 Lts  Colores: Verde, Azul, Rojo y Gris</p>	<p>Largo: 46 cm  Ancho: 46 cm  Alto: 89 cm</p>	
VEU0190	<p><b>BOTE CÓNICO CON TAPA</b>  Material: Polipropileno de baja densidad  Acabado estético y muy resistente  Capacidad: 50 Lts  Colores: Verde, Azul, Rojo, Naranja y Amarillo</p>	<p>Diámetro: 45 cm  Alto: 63.5 cm</p>	

**CÓDIGO****DESCRIPCIÓN****MEDIDAS**

VEU0195	<b>BOTE EUROPLAST NO. 1 CON TAPA</b> Material: Polietileno de alta densidad Capacidad: 75 Lts Colores: Verde, Azul, Rojo, Naranja, Amarillo y Gris Contenedor para basura con tapa desmontable. Opción con tapa tipo balancín o plana	Diámetro: 53 cm Alto: 64 cm	
VEU0199	<b>BOTE EUROPLAST NO. 2 CON TAPA</b> Material: Polietileno de alta densidad Capacidad: 100 Lts Colores: Verde, Azul, Rojo, Naranja, Amarillo y Gris Contenedor con tapa desmontable para impedir malos olores.	Diámetro: 53 cm Alto: 81.5 cm	
VEU0201	<b>BOTE EUROPLAST JUMBO NO. 2 C/ TAPA</b> Material: Polipropileno Capacidad: 100 Lts Colores: Verde, Azul, Rojo, Naranja, Amarillo y Gris Contenedor con tapa tipo balancín para facilitar el depósito de residuos.	Diámetro: 53 cm Alto: 96 cm	
VEU0203	<b>BOTE EUROPLAST NO. 3 C/ TAPA</b> Material: Polietileno Capacidad: 125 Lts Colores: Verde, Azul, Rojo, Naranja, Amarillo y Gris Contenedor con tapa desmontable para impedir malos olores.	Diámetro: 61 cm Alto: 90 cm	
VEU0205	<b>BOTE FREDDY</b> Material: Polipropileno Cesto con práctica tapa tipo balancín Capacidad: 24 Lts Colores: Verde, Azul, Rojo, Naranja, Amarillo y Gris	Largo: 36.3 cm Ancho: 23 cm Alto: 48.5 cm	
VEU0206	<b>BOTE LAPO CON TAPA</b> Material: Polipropileno Capacidad: 20 Lts Colores: Verde, Azul, Rojo, Naranja, Amarillo y Gris Con tapa tipo balancín.	Largo: 29.5 cm Ancho: 29.5 cm Alto: 58.5 cm	
VEU0207	<b>BOTE DE PEDAL</b> Material: Polietileno de alta densidad Capacidad: 21 Lts Colores: Verde, Azul, Rojo, Naranja y Amarillo Con pedal para facilitar el depósito de residuos.	Largo: 33.5 cm Ancho: 32.7 cm Alto: 42.5 cm	
VEU0193	<b>BOTE 22 LTS TAPA BALANCÍN</b> Material: Polietileno de alta densidad Capacidad: 22 Lts Colores: Verde, Azul, Rojo, Naranja, Gris y Amarillo Opción tapa tipo balancín o plana	Diámetro: 35.8 cm Alto: 50.5 cm	

# BOTE FREDDY

Contenedor con práctica  
tapa tipo balancín

24 Litros

VEU0205



CÓDIGO	DESCRIPCIÓN	MEDIDAS	
VEU0253	<p><b>CUBETA JIMMY CON ASA 7 LTS</b>  Material: Polietileno  Capacidad: 7 Lts  Colores: Verde, Azul, Rojo, Naranja y Amarillo  Cubeta plástica con asa.</p>	<p><b>Largo: 27.5 cm</b>  <b>Ancho: 27 cm</b>  <b>Alto: 21.5 cm</b></p>	
VEU0255	<p><b>CUBETA NICO CON ASA 9 LTS</b>  Material: Polietileno  Capacidad: 9 Lts  Colores: Verde, Azul, Rojo, Naranja y Amarillo  Cubeta plástica con asa.</p>	<p><b>Largo: 30.5 cm</b>  <b>Ancho: 29 cm</b>  <b>Alto: 24.5 cm</b></p>	
VEU0254	<p><b>CUBETA KARLA</b>  Material: Polietileno  Capacidad: 9 Lts  Colores: Verde, Azul, Rojo, Naranja y Amarillo  Cubeta plástica con asa.</p>	<p><b>Largo: 30 cm</b>  <b>Ancho: 29 cm</b>  <b>Alto: 25.5 cm</b></p>	
VEU0250	<p><b>CUBETA AURORA CON ASA 10 LTS</b>  Material: Polietileno  Capacidad: 10 Lts  Colores: Verde, Azul, Rojo, Naranja y Amarillo  Cubeta plástica con asa.</p>	<p><b>Largo: 32.7 cm</b>  <b>Ancho: 31.5 cm</b>  <b>Alto: 27.5 cm</b></p>	
VEU0252	<p><b>CUBETA ETERNA CON ASA 16 LTS</b>  Material: Polipropileno  Capacidad: 16 Lts  Colores: Verde, Azul, Rojo, Naranja y Amarillo  Cubeta plástica con asa.</p>	<p><b>Largo: 33 cm</b>  <b>Ancho: 31.5 cm</b>  <b>Alto: 32 cm</b></p>	

VEU0253





Tarima Plástica  
mx

# CONTENEDORES DE PLÁSTICO

55 8854 4351

[ventas@tarimaplastica.mx](mailto:ventas@tarimaplastica.mx)

[tarimaplastica.mx](http://tarimaplastica.mx)